







Klapptritt 215131222



Einbau-Klapptritt für 25/30/40 mm Aluminiumprofile

Individueller Einsatz mit geriffelter und abrutschsicherer Trittstufe
für den sicheren Aufstieg auf die Ladefläche.

neu

-  Stahl verzinkt
-  Gewicht: 1,3 Kg
-  Trittfläche 200 x 150 mm (Breite x Tiefe)
-  In eingeklapptem Zustand gesichert durch zwei seitliche Haltefedern.
-  Sicherer Auftritt nach DGUV Vorschrift 70 - herausgegeben von der BGW.
-  Befestigungslöcher wahlweise für Blindnieten oder Schrauben.

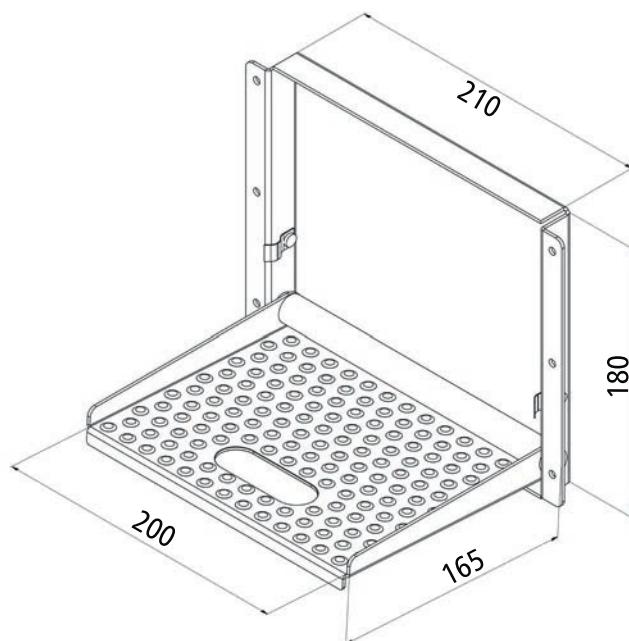

Suer Nutzfahrzeugtechnik GmbH & Co. KG
Handelsstr. 5, 42929 Wermelskirchen

Tel.: 02196 946-0, Fax: 02196 946-100
E-Mail: info@suer.de

www.suer.de, www.fahrzeugbau-shop.de

Suer
Nutzfahrzeugtechnik